

MONTAGEANLEITUNG - ASSEMBLY INSTRUCTION - INSTRUCTION DE MONTAGE - MONTAGEVOORSCHRIFT- MONTÁŽNÍ NÁVOD - MONTÁŽNY NÁVOD

CARLOS 140 / 160 / 180

Collis bitte nur liegend öffnen; Beschlagtüte bitte sorgfältig entleeren! - Open packages only when they are laying flat; empty hardware pack carefully! - Les colis sont à poser à terre avant de les ouvrir; videz le sachets de pieces d'assemblage avec beaucoup de soins! - De pakken liggend openen; let op: montagebeslag compleet uitpakken! -Otvírejte krabici pouze pokud leží;opatrně otevřete sáček se spojovacím materiálem! Balík otvárajte len vtedy ak leží na podlahe! Sáček s kovárim otvárajte opatrne! Pri montáži postupujte podľ a jednotlivých bodov návodu.

Sehr geehrter Kunde, sollte ein Teil fehlen oder beschädigt sein, kreuzen Sie bitte dieses deutlich auf der Montageanleitung an und schicken Sie die Montageanleitung an Ihr Möbelhaus













Dear customer, should there be any piece missing or damaged, kindly mark this piece clearly on the assembly instructions and return it to your dealer.

Cher client, dans le cas où vous constateriez qu'une piece est manquante ou abimée, nous vous prions de bien vouloir la marquer d'une croix sur les instructions d'assemblage et de retourner ces instructions d'assemblage à votre magasin de meubles.

Beste klant, een in de verpakking missend onderdeel dient u op de montagetekening te vermerken en aan de winkel ter nalevering in te sturen.

Vážený zákazník, pokud by Vám některý z dílů chyběl nebo byl poškozen, prosíme o jeho zřetelné zakřížkování na montážním návodu a zaslání Vašemu dodavateli.

Vážený zákazník, v prípade, že niektorý diel chýba alebo je poškodený, zakrúžkujte tento jasne na tomto montážnom návode a predložte ho na predajňu, kde ste tovar zakúpili, spolu s pokladničným dokladom o kúpe tohto výrobku. Vaša reklamácia bude posudzovaná až po predložení týchto dokladov, takže si ich starostlivo uschovajte.

A	B	C	D	E	F	G	H	I	J	K	L
											
M8x16	d=8	4 mm	M6x12	d=6	M6	4x16	d=88	M8	M8x60	8x40	d=50
17 x	17 x	1 x	2 x	2 x	2 x	16 x	1 x	2 x	1 x	8 x	1 x



2 Person.

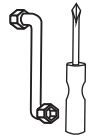

SW 10, SW 13

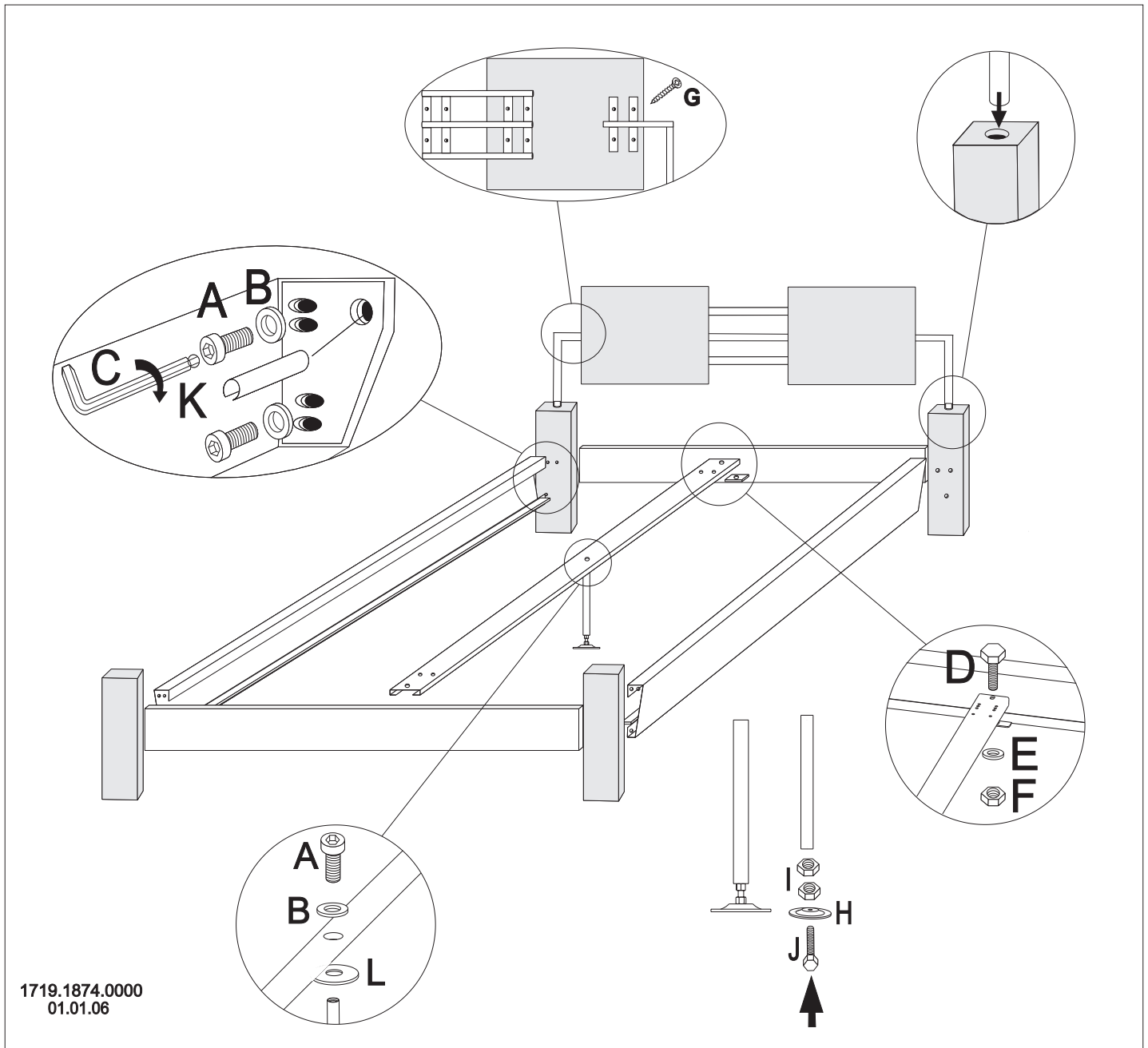

1719.1874.0000
01.01.06